

СПИРАЛЬНЫЙ КОНВЕЙЕР



Сетка поворотная спирально-стержневая, Тип 12, Вид 1

Применение: транспортировка, заморозка, обработка паром, охлаждение, пастеризация, стерилизация.

Отличительные качества: движется по прямой и по радиусу, выдерживает большие нагрузки.

| Материал | Температура применения °С | Применение |
|-----------------------|---------------------------|--|
| AISI 304/ AISI 321 | от -20 до 800 | Нержавеющая сталь. Коррозионностойкая, жаростойкая сталь. Неустойчива в серосодержащих средах. Срок работы длительный. |

Цена рассчитывается от плотности и сложности изготовления сетки.

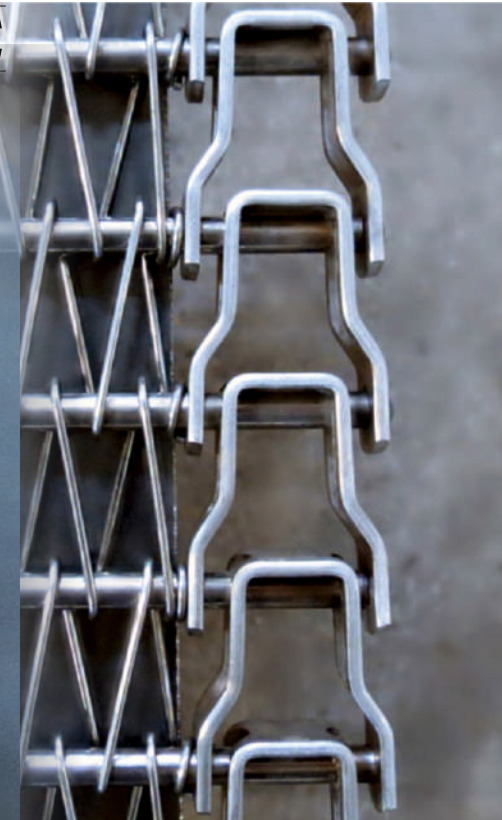
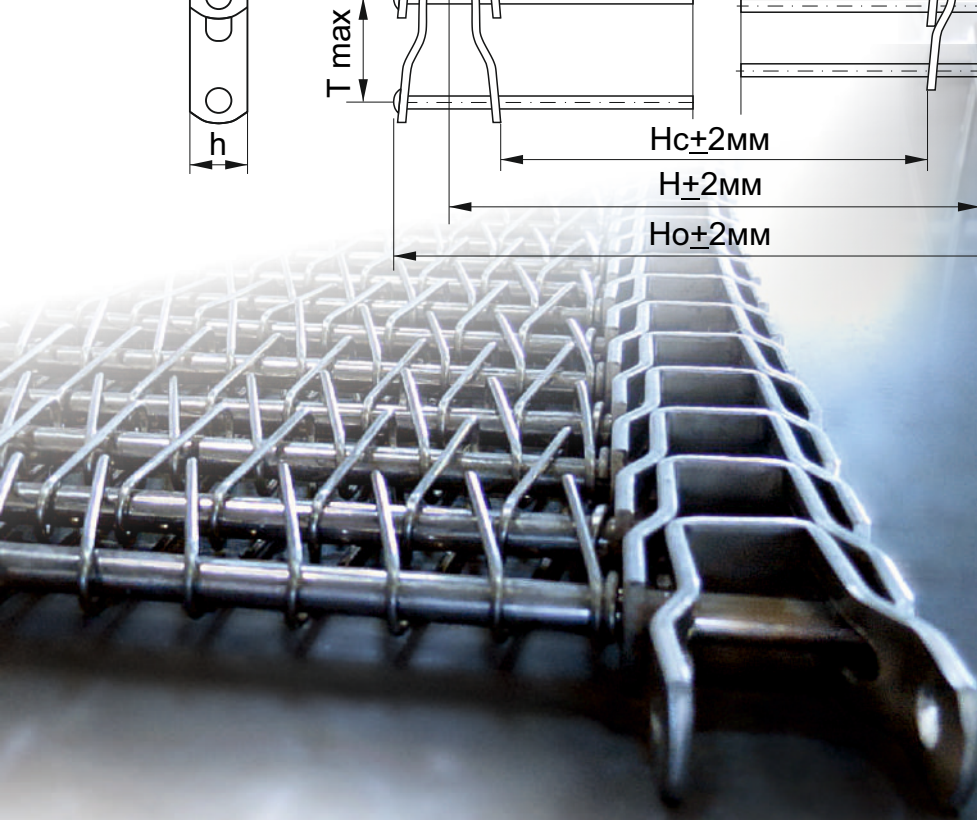
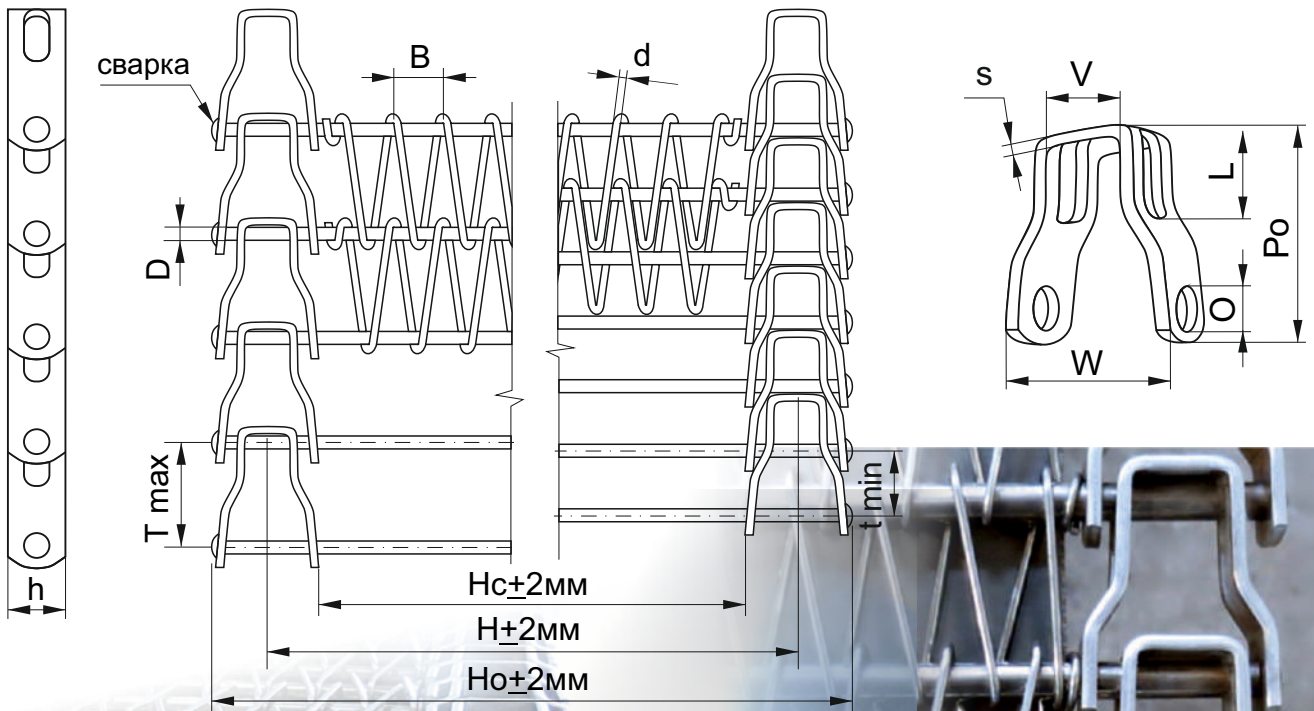

Сетка поворотная спирально-стержневая, Тип 12, Вид 2

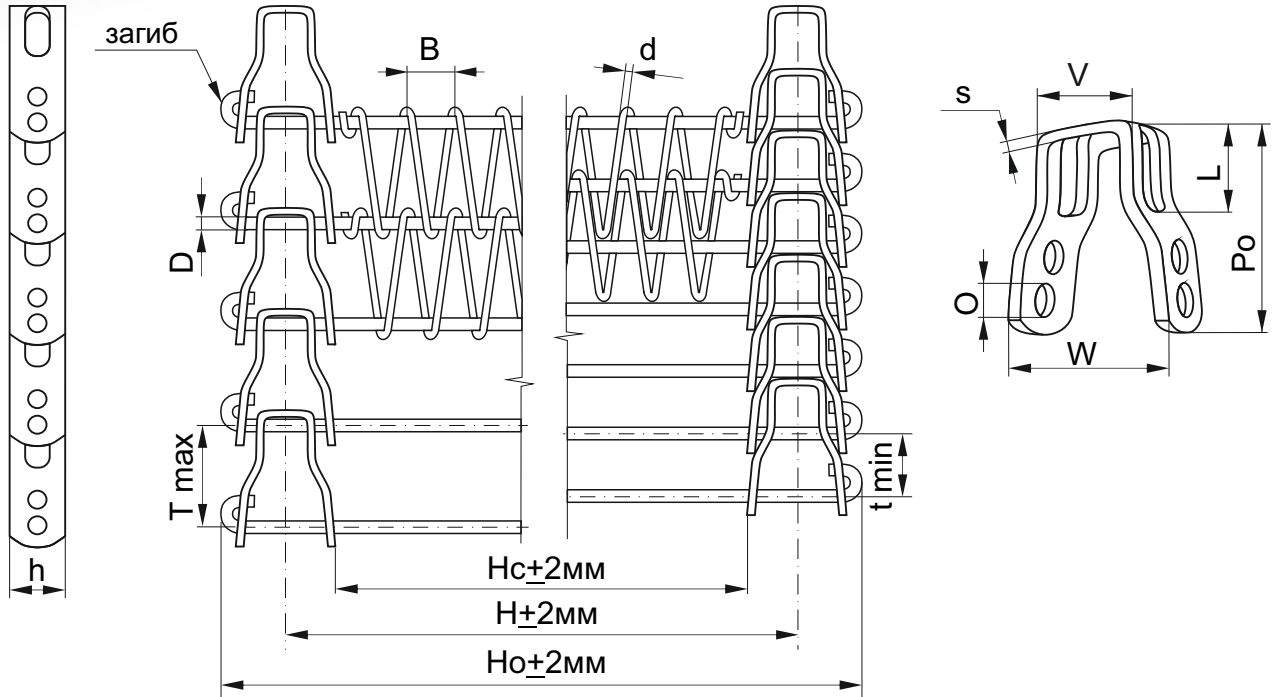

Сетка поворотная спирально-стержневая, Тип 12, Вид 3, с тяговым звеном

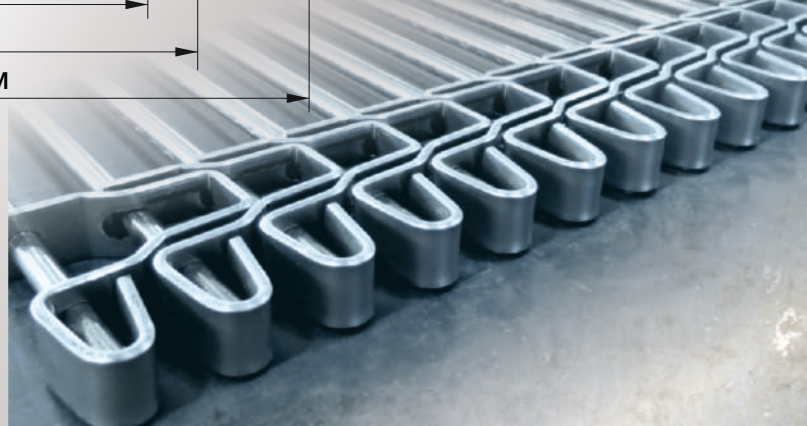
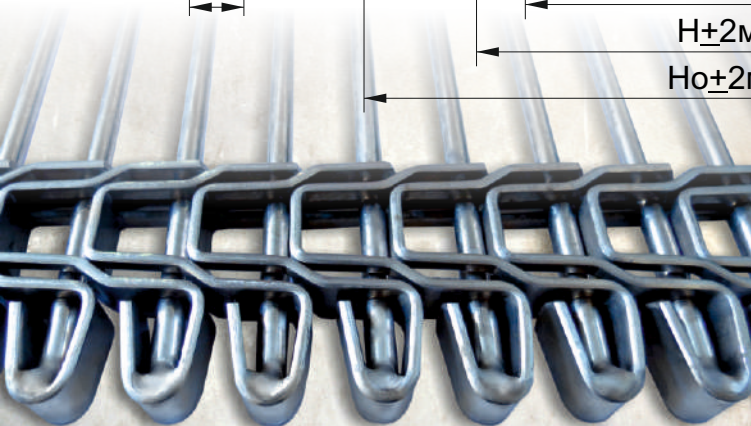
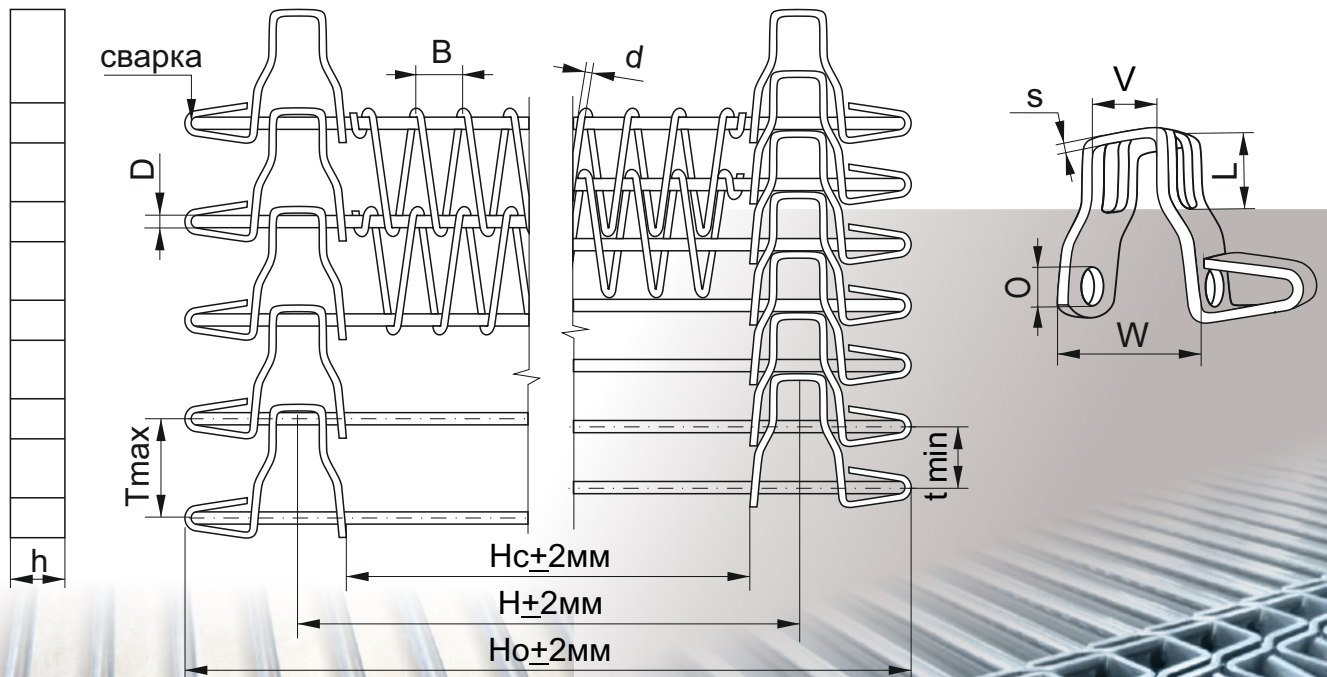

Сетка поворотная спирально-стержневая, Тип 12, Вид 3

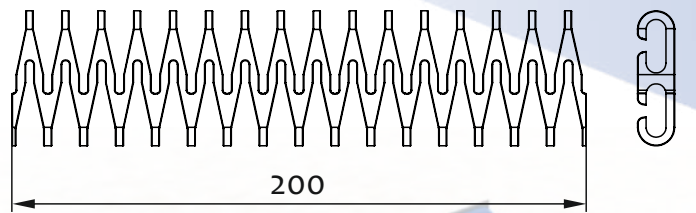
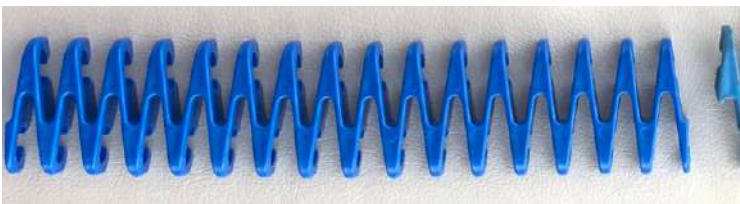
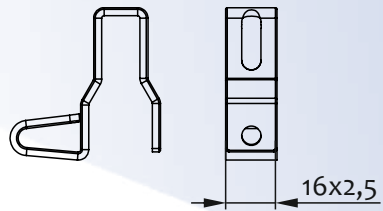
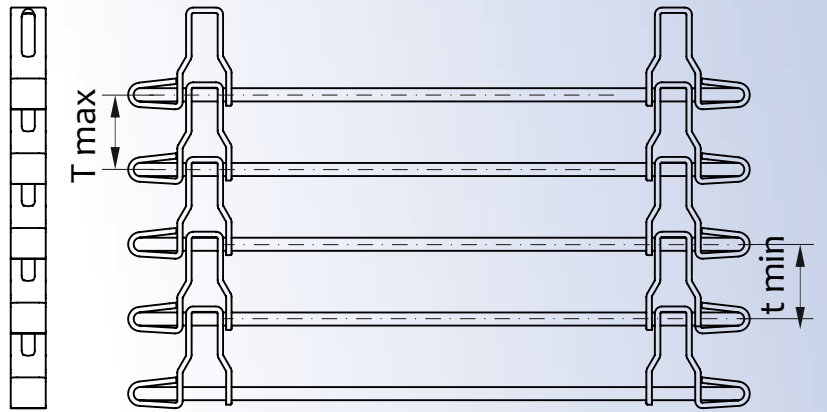

Боковые ограничители

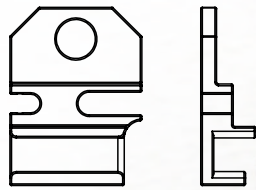

SX (правый)
DX (левый)

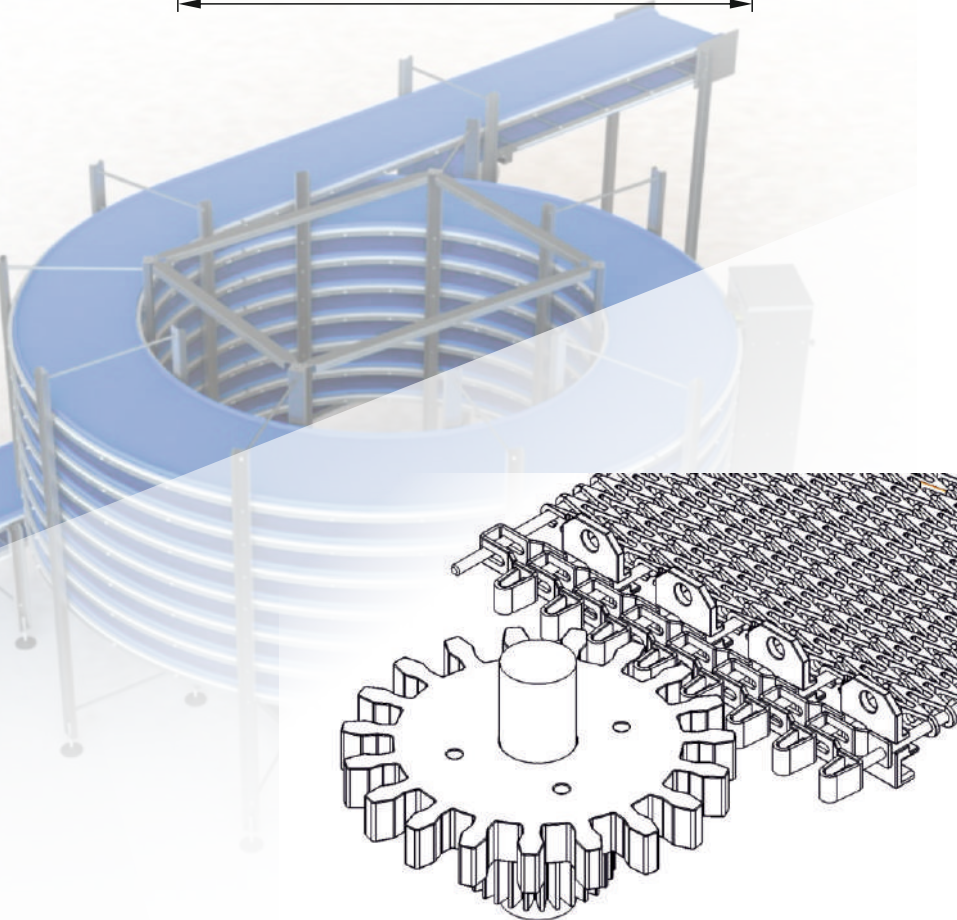
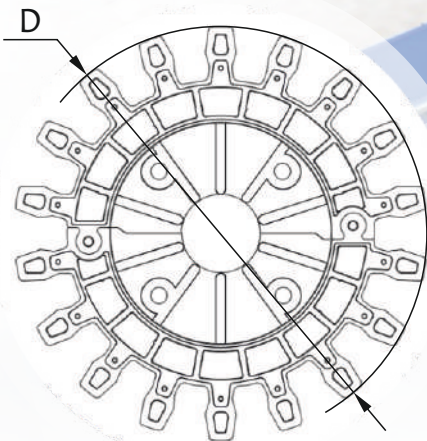

Сетка поворотная спирально-стержневая, Тип 12, Вид 4, с центральным звеном

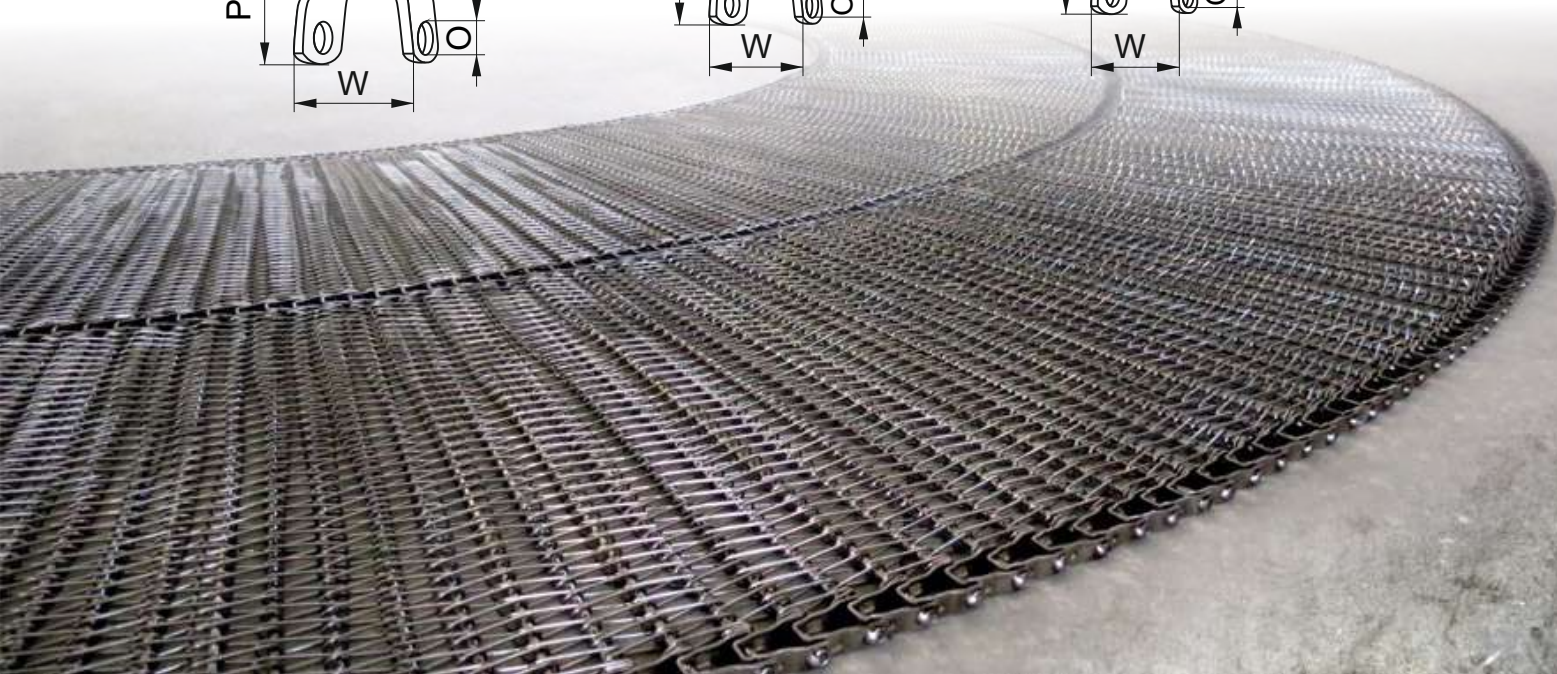
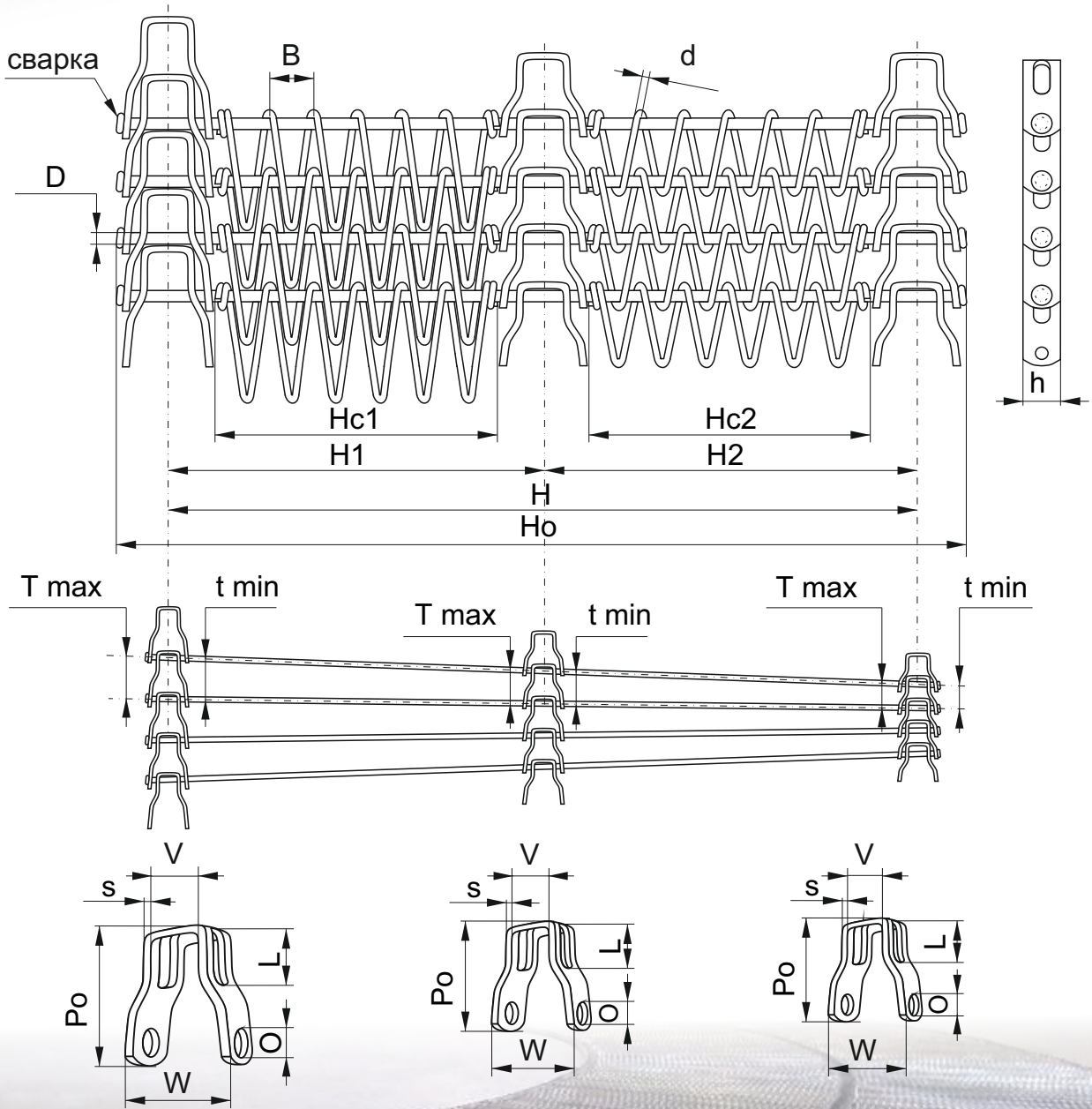

Сетка поворотная спирально-стержневая, Тип 12, Вид 5

